

# HOOD DEFLECTOR

## Défecteur de capot

8H 02 FORD EXPLORER 4 Door 2002 -



Thank you for purchasing a hood deflector.  
 Merci de vous êtes procuré un déflecteur de capot.

### CARE INSTRUCTION

- Clean the deflector with a mild soap and water solution or plastic cleaner only.
- Periodically check to make sure the bumpons are in place and the deflector is secure.

### INSTRUCTION POUR L'ENTRETIEN

- Nettoyer le déflecteur avec une solution faite d'eau et de savon doux ou avec un nettoyant de plastique seulement.
- S'assurer périodiquement que les butées sont toujours en place et que le déflecteur est toujours bien retenu.

### ATTENTION!

Do not use chemicals or solvents. Avoid using automatic car washes. Do not pull on the deflector when opening or closing the hood.



### ATTENTION!

Ne pas utiliser de produits chimiques ou de dissolvants. Éviter de laver le véhicule dans un lave-auto automatique. Ne pas tirer sur le déflecteur pour ouvrir ou fermer le capot.

### HARDWARE KIT

#### SACHET DE FIXATIONS

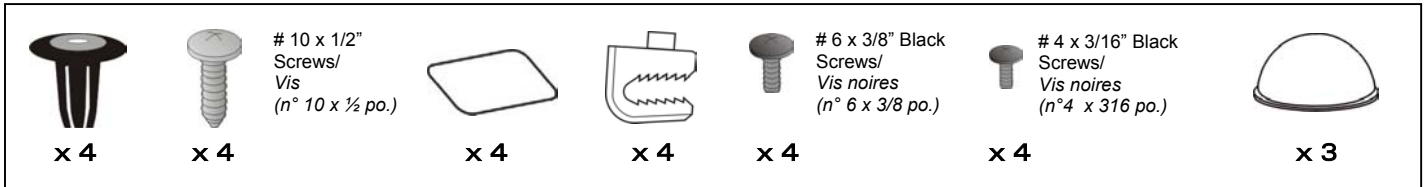

### TOOLS REQUIRED

#### OUTILS NÉCESSAIRES

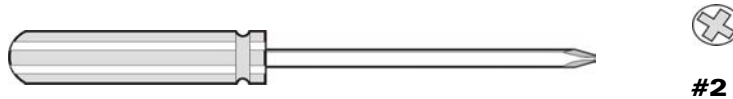

### INSTALLATION INSTRUCTIONS

#### INSTRUCTIONS D'ASSEMBLAGE

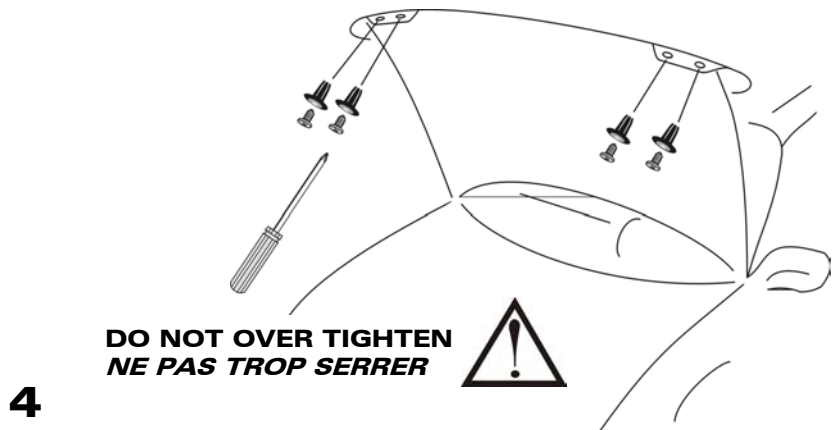
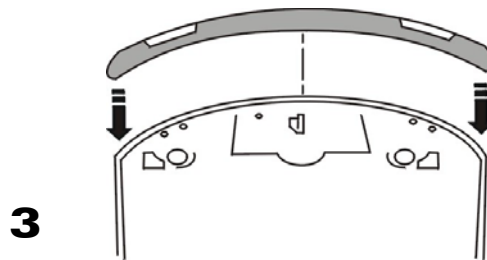
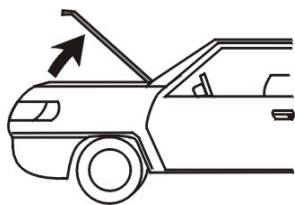

# HOOD DEFLECTOR *Défecteur de capot*

8H 02 FORD EXPLORER 4 Door 2002

(CONTINUED/ *SUITE*)

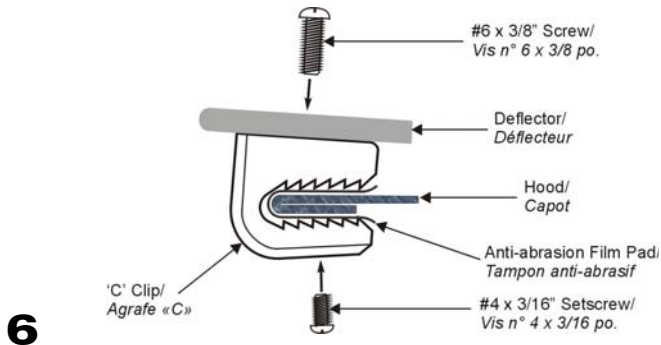
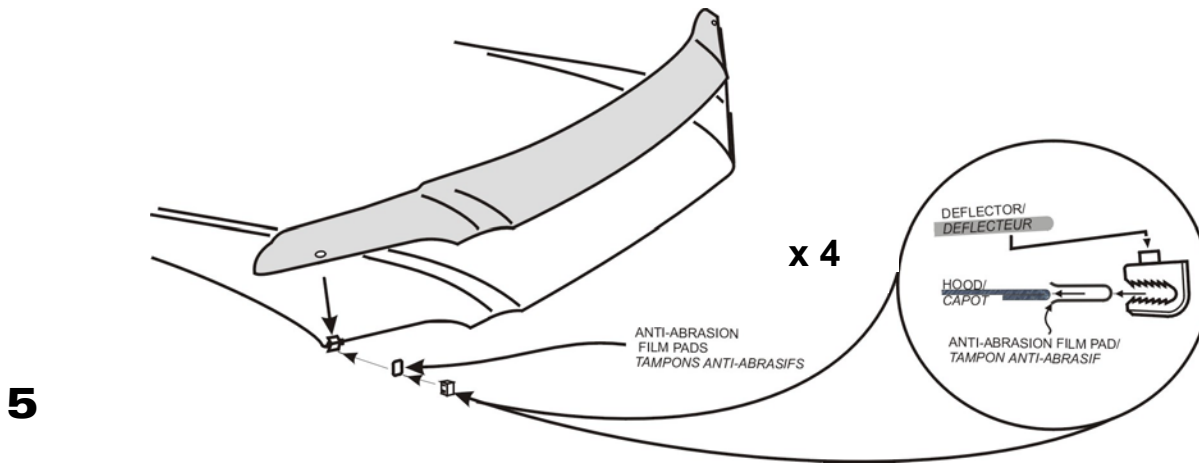

x 4

**DO NOT OVER TIGHTEN**  
**NE PAS TROP SERRER**

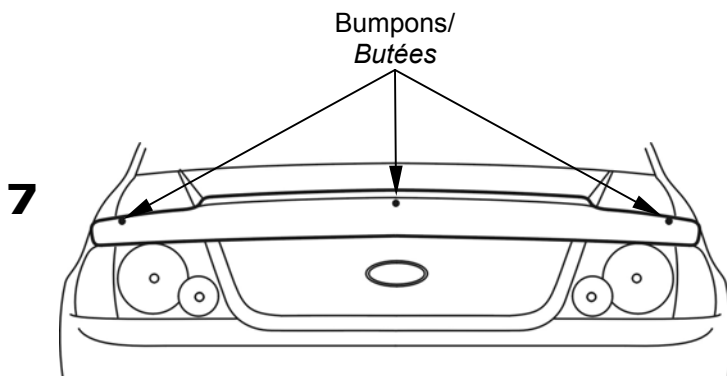

Bumpon Location Under the  
Deflector/  
*Position des butées sous le  
défecteur*

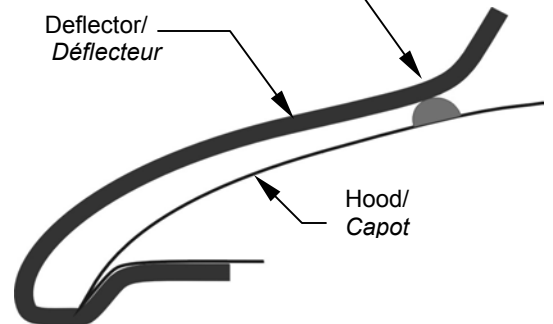

If the bumpons are installed on the deflector, they will wear through the paint /  
*Si les butées sont installées sur le défecteur, elles useront la peinture.*