



# Ram 1500 Crew Cab 2009-2018

## Ram Classic 1500 Crew Cab 2019 - Up

### Ram 2500/3500 2010-2018

TV 6R09CC

<p><b>INSTALLATION ASSISTANCE</b></p> <p>If any installation hardware is missing or lost, or you have any problems or questions during the installation of your new product, please contact the manufacturer for assistance. Do not contact your retailer.</p>	<p><b>WARRANTY REGISTRATION</b></p> <p>After completing the installation of your new product, please contact the manufacturer to register your warranty. This validates your warranty in the event you have any future concerns with your product.</p>
<p><b>ASISTENCIA DE INSTALACIÓN</b></p> <p>Si alguna pieza de instalación esta faltante o perdida, o tiene algún problema o pregunta durante la instalación de su nuevo producto, por favor contacte el fabricante para asistencia. No contacte su vendedor.</p>	<p><b>GARANTÍA DE REGISTRACIÓN</b></p> <p>Después de completada la instalación de su nuevo producto, por favor contacte su minorista para registrar su garantía. Esto valida su garantía en caso de que tenga una preocupación futura con su producto.</p>
<p><b>ASSISTANCE D'INSTALLATION</b></p> <p>Si le matériel d'installation est manquant ou perdu, ou si vous avez des problèmes ou des questions lors de l'installation de votre nouveau produit, veuillez contacter le fabricant pour obtenir de l'aide. Ne contactez pas votre revendeur.</p>	<p><b>ENREGISTREMENT DE GARANTIE</b></p> <p>Après avoir terminé l'installation de votre nouveau produit, veuillez contacter le fabricant pour enregistrer votre garantie. Ceci valide votre garantie dans le cas où vous auriez des problèmes avec votre produit.</p>
	

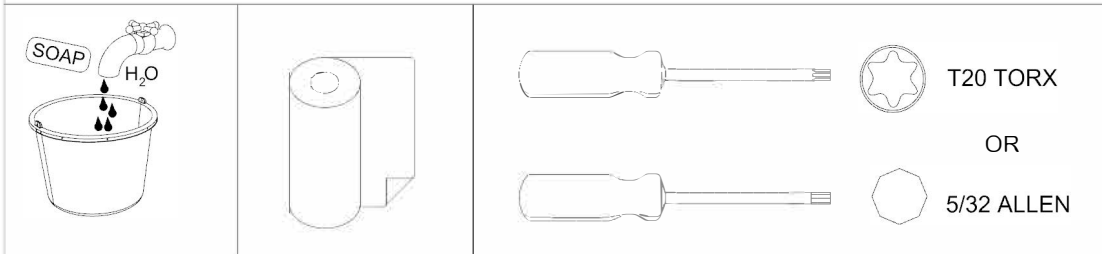
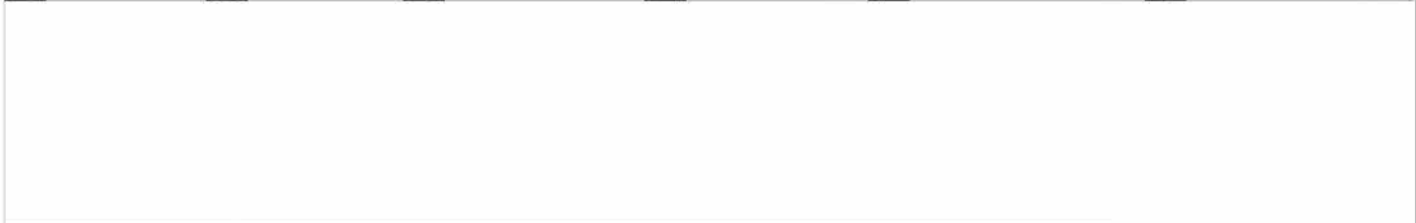
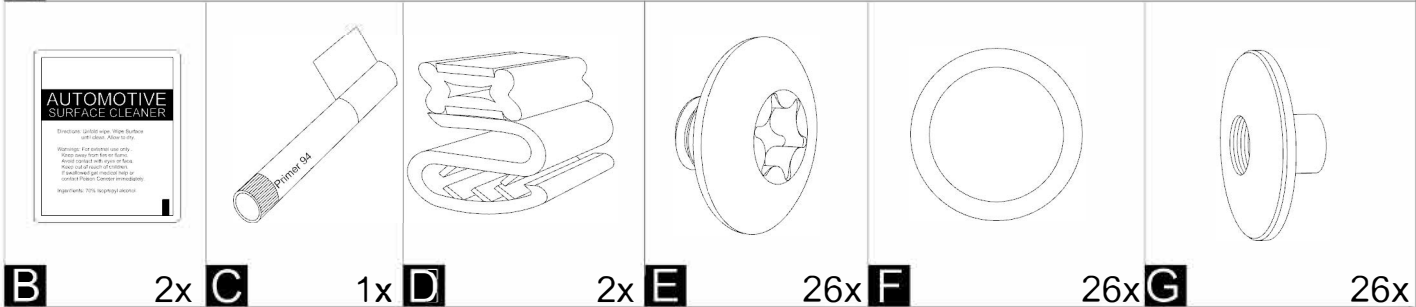
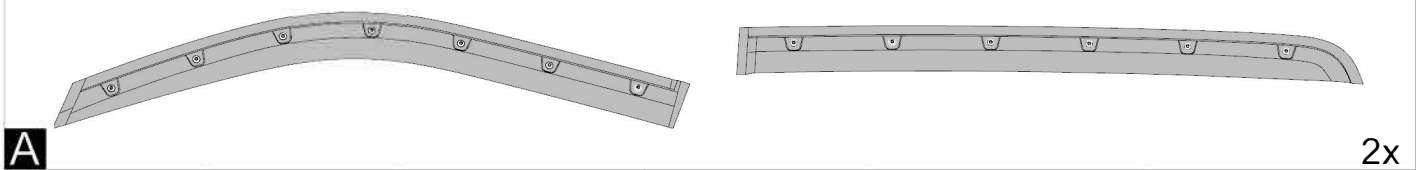

**1** X 26

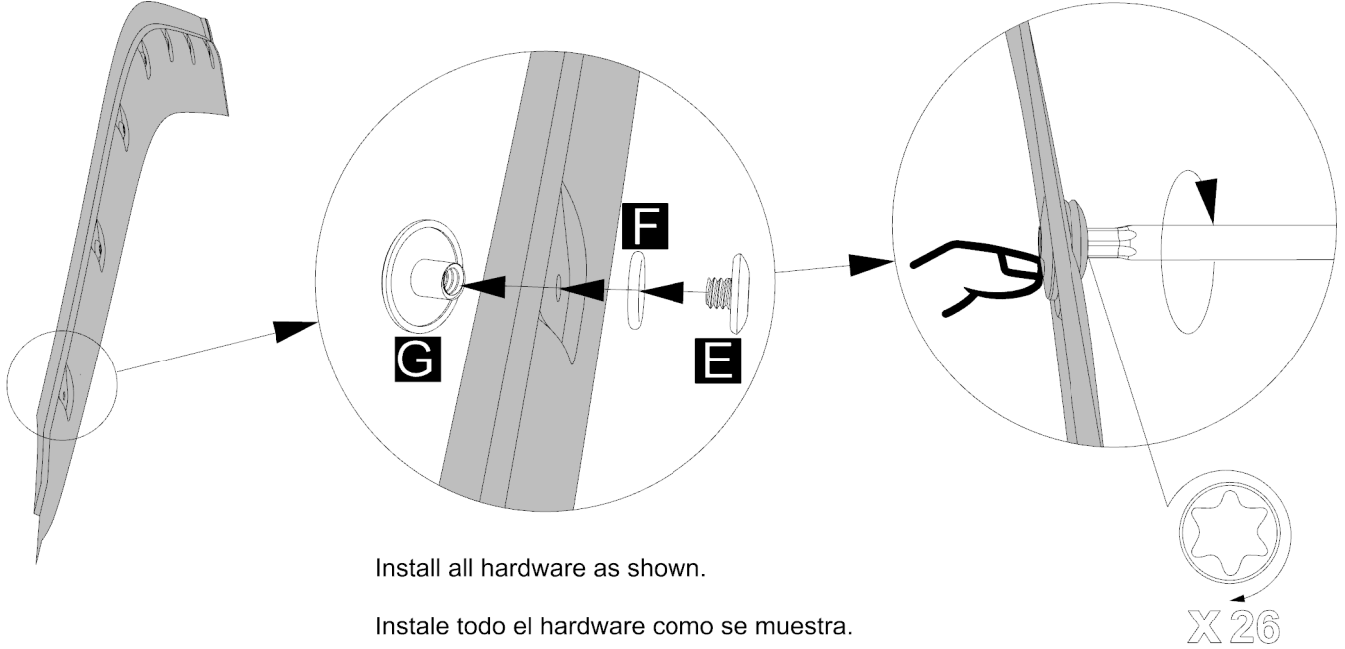

Install all hardware as shown.

Instale todo el hardware como se muestra.

Installez tout le matériel comme indiqué.

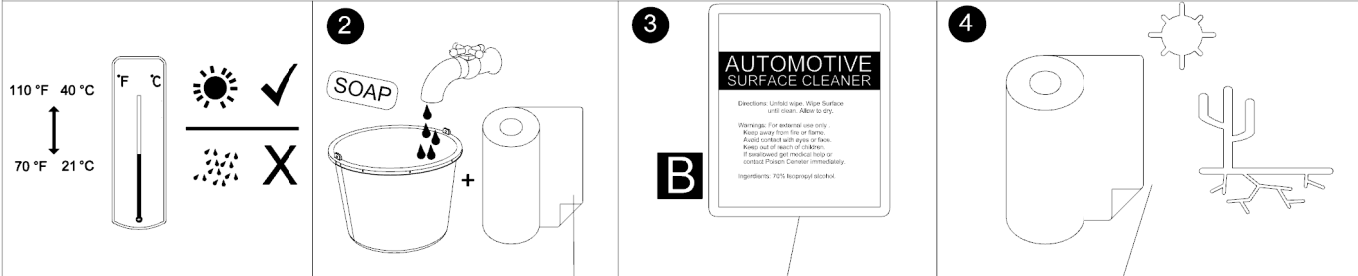

Top of the door frame

Parte superior del marco de la puerta

Dessus du cadre de la porte

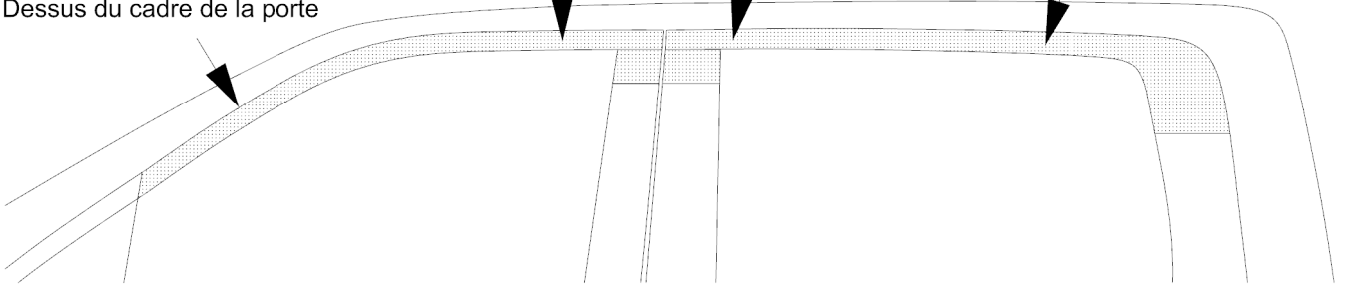

Clean and dry mounting areas- both sides of the truck

Áreas de montaje limpias y secas - ambos lados del camión

Nettoyez et asséchez les emplacements d'assemblage - des deux côtés du camion

- 5** Prime edge of mirror base and black vinyl door trim only!  
Prime both sides of the truck!

Apliqué en el borde de la base del espejo y el borde de la puerta de vinilo negro solamente!  
Imprima ambos lados del camión!

Apprêtez seulement le bord de la base du miroir et la garniture de porte en vinyle noir !  
Apprêtez les deux côtés du camion!

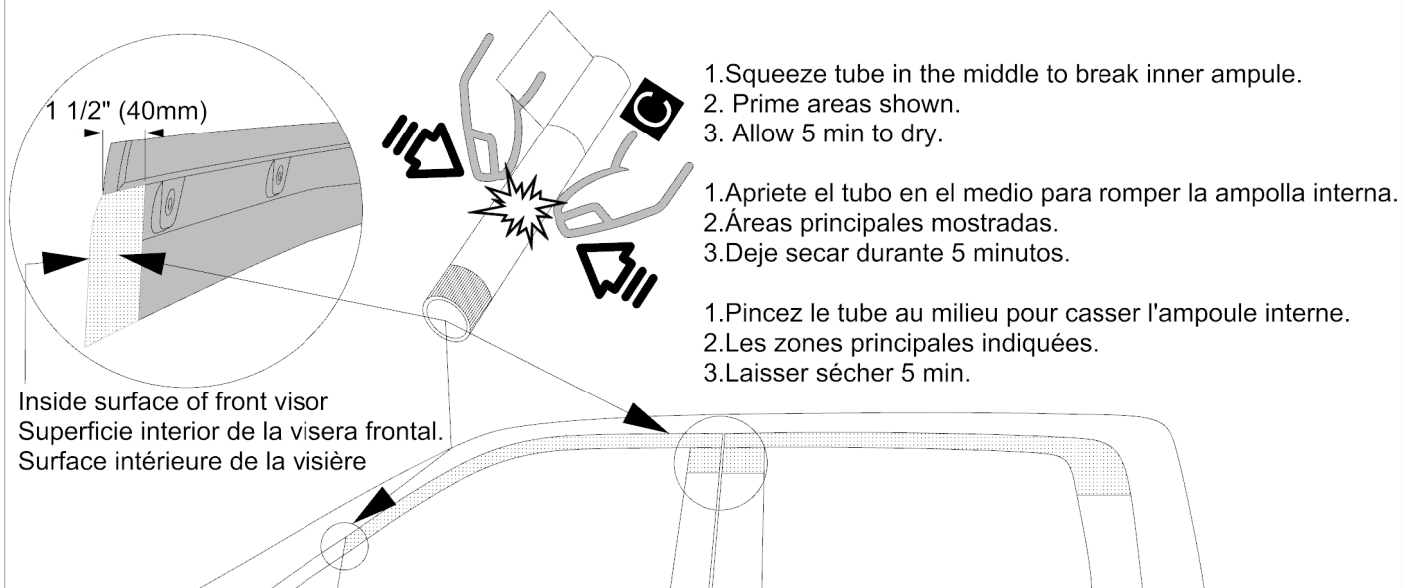

- 6** Install the rear visor, start at the front of the door as shown. Working from the front of the visor remove the red backing while pressing the visor in place in alignment with the top of the door frame.

Instale la visera trasera, comience en la parte delantera de la puerta como se muestra. Trabajando desde la parte frontal de la visera retire el protector rojo. retroceda mientras presiona la visera en su lugar en alineación con la parte superior del marco de la puerta.

Installez la visière arrière, commencez à l'avant de la porte comme indiqué. En travaillant de l'avant de la visière, retirez le ruban protecteur rouge tout en maintenant la visière en place, dans l'alignement du haut du cadre de la porte.

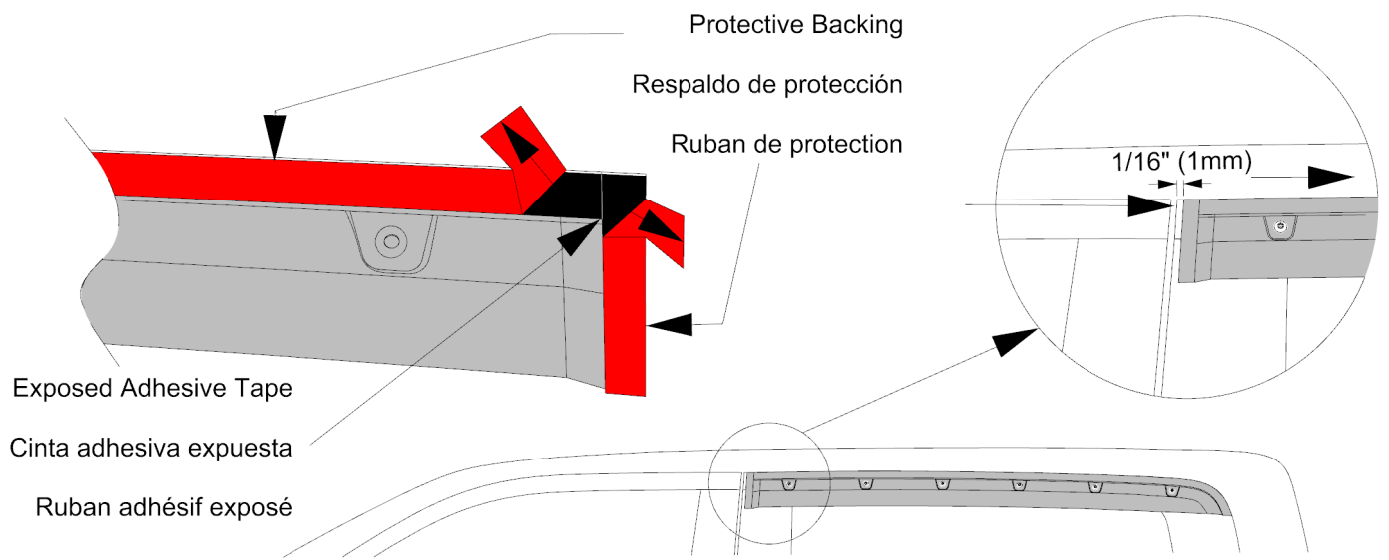

7

Install the front visor, start at the front of the door as shown. Working from the front of the visor remove the red backing while pressing the visor in place in alignment with the top of the door frame.

Instale el visor frontal, comience por el frente de la puerta como se muestra. Trabajando desde la parte frontal de la visera retire el protector rojo. retroceda mientras presiona la visera en su lugar en alineación con la parte superior del marco de la puerta.

Installez la visière avant, commencez à l'avant de la porte comme indiqué. En travaillant de l'avant de la visière, retirez le rouge en appuyant sur la visière en place dans l'alignement du haut du cadre de la porte.

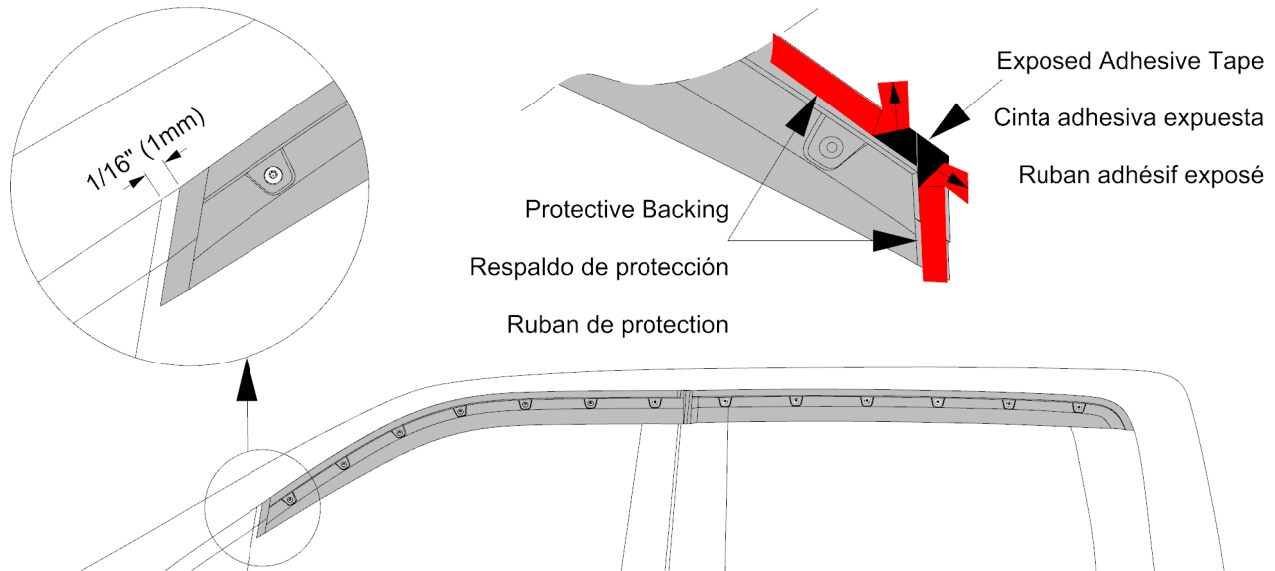

8

Attach clip to the vertical portion of the front door at the "B" pillar location.

Adjuntar clip a la parte vertical de la puerta principal en la ubicación del pilar "B".

Fixez le clip à la partie verticale de la porte avant à l'emplacement du pilier "B"

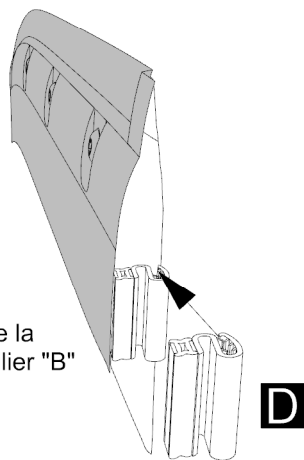

9

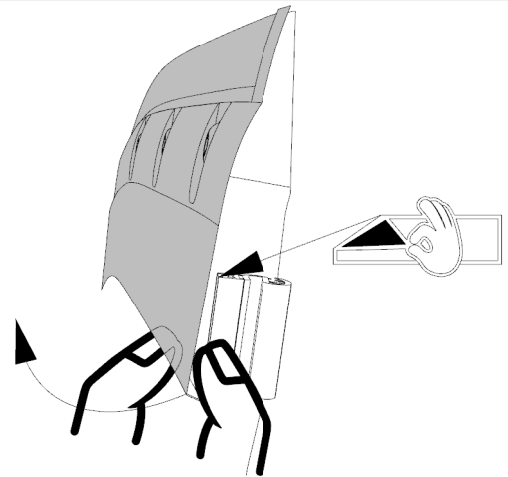

10

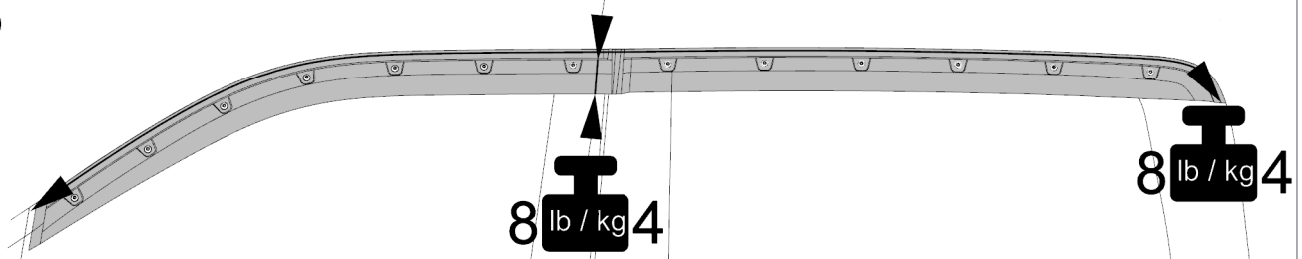

Press firmly along the entire flange and where the clip contacts the front visor.

Presione firmemente a lo largo de toda la pestaña y donde el clip entra en contacto con la visera frontal.

Appuyez fermement le long de toute la bride et à l'endroit où le clip entre en contact avec la visière avant.

11

Repeat steps 6-10 for the passenger side.

Repita los pasos 6-10 para el lado del pasajero.

Répétez les étapes 6 à 10 pour le côté passager.